

مبانی مهندسی مالی و مدیریت ریسک

فصل ۹

راهبردهای معاملاتی با استفاده از اختیارات

سه راهبرد

- موضع معاملاتی در اختیار و دارایی پایه اتخاذ نمایند.
- موضع معاملاتی در دو یا چند اختیار معامله از یک نوع اختیار معامله، اتخاذ نمایند. (A Spread)
- ترکیب: موضع معاملاتی در ترکیب از اختیارات خرید و فروش اتخاذ نمایند. (A Combination)

مواضع معاملاتی در اختیارات و دارایی پایه

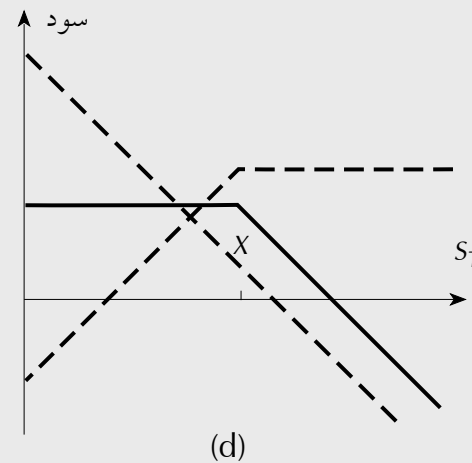
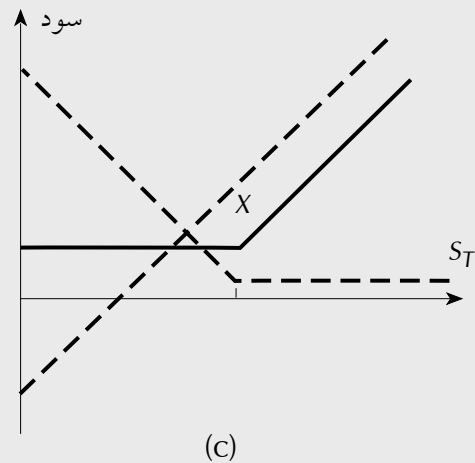
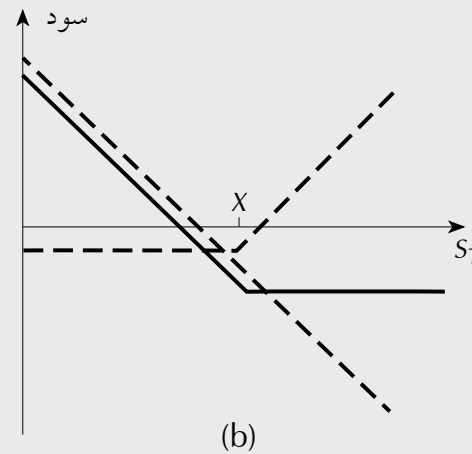
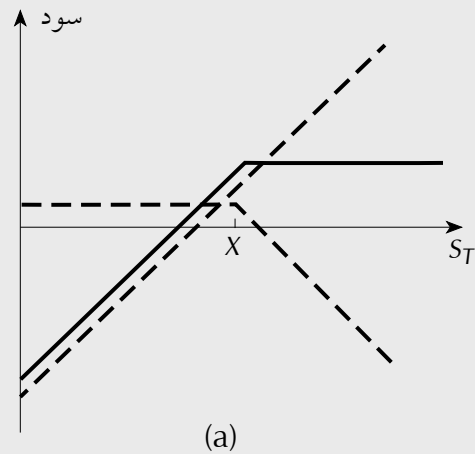

راهبرد نامتقارن خوش بینانه (Bull Spread) با استفاده از اختیارات خرید

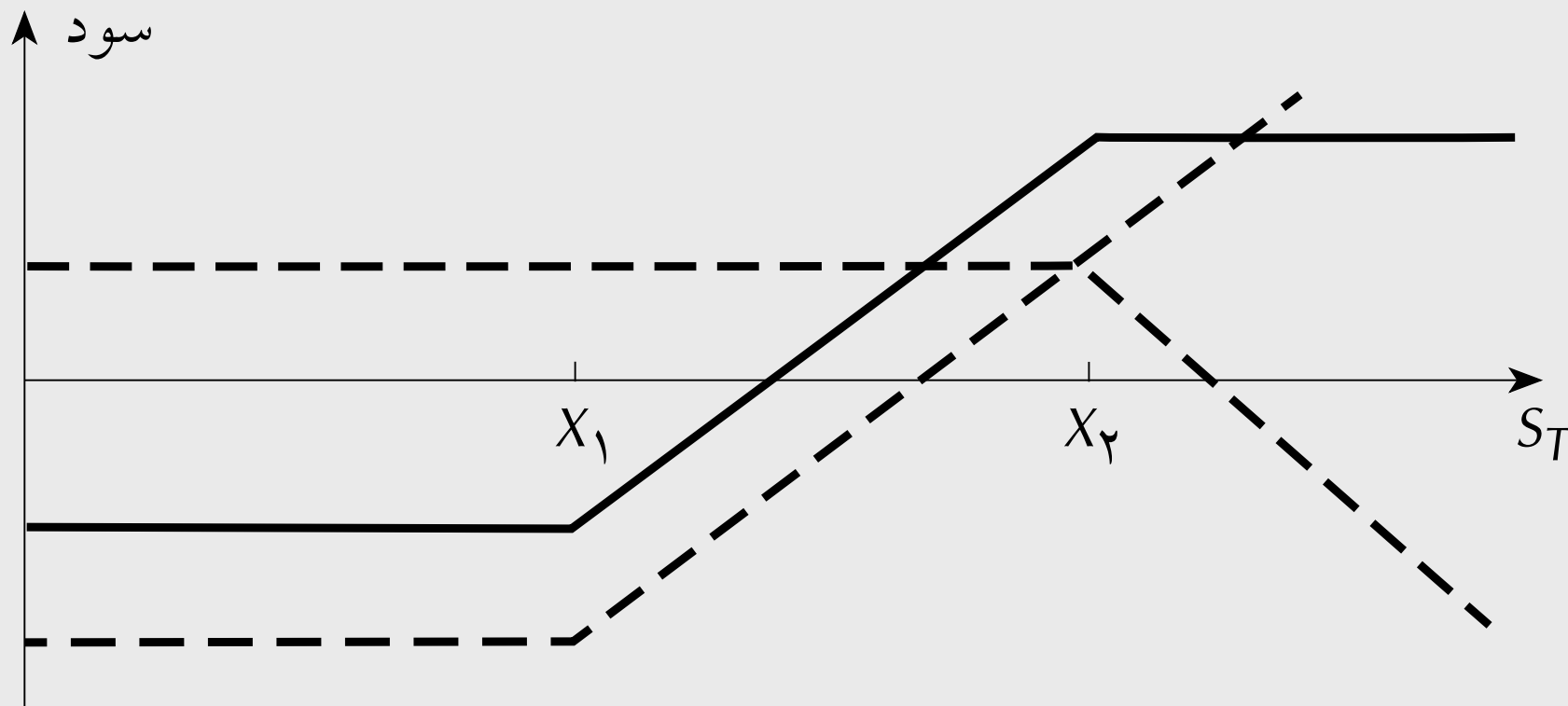

راهبرد نامتقارن خوش بینانه (Bull Spread) با استفاده از اختیارات فروش

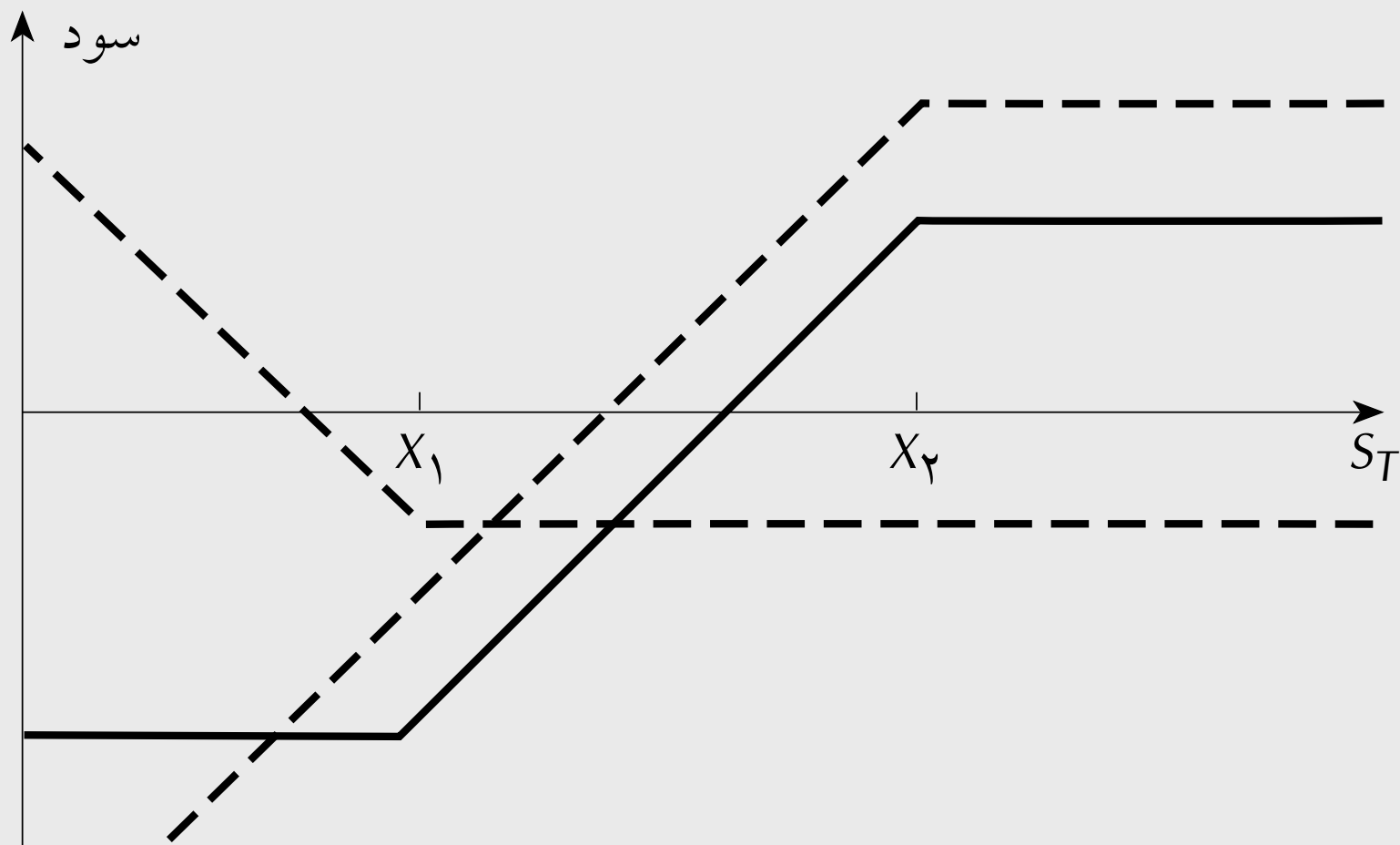

راهبرد نامتقارن بدینانه (Bear Spread) با استفاده از اختیارات خرید

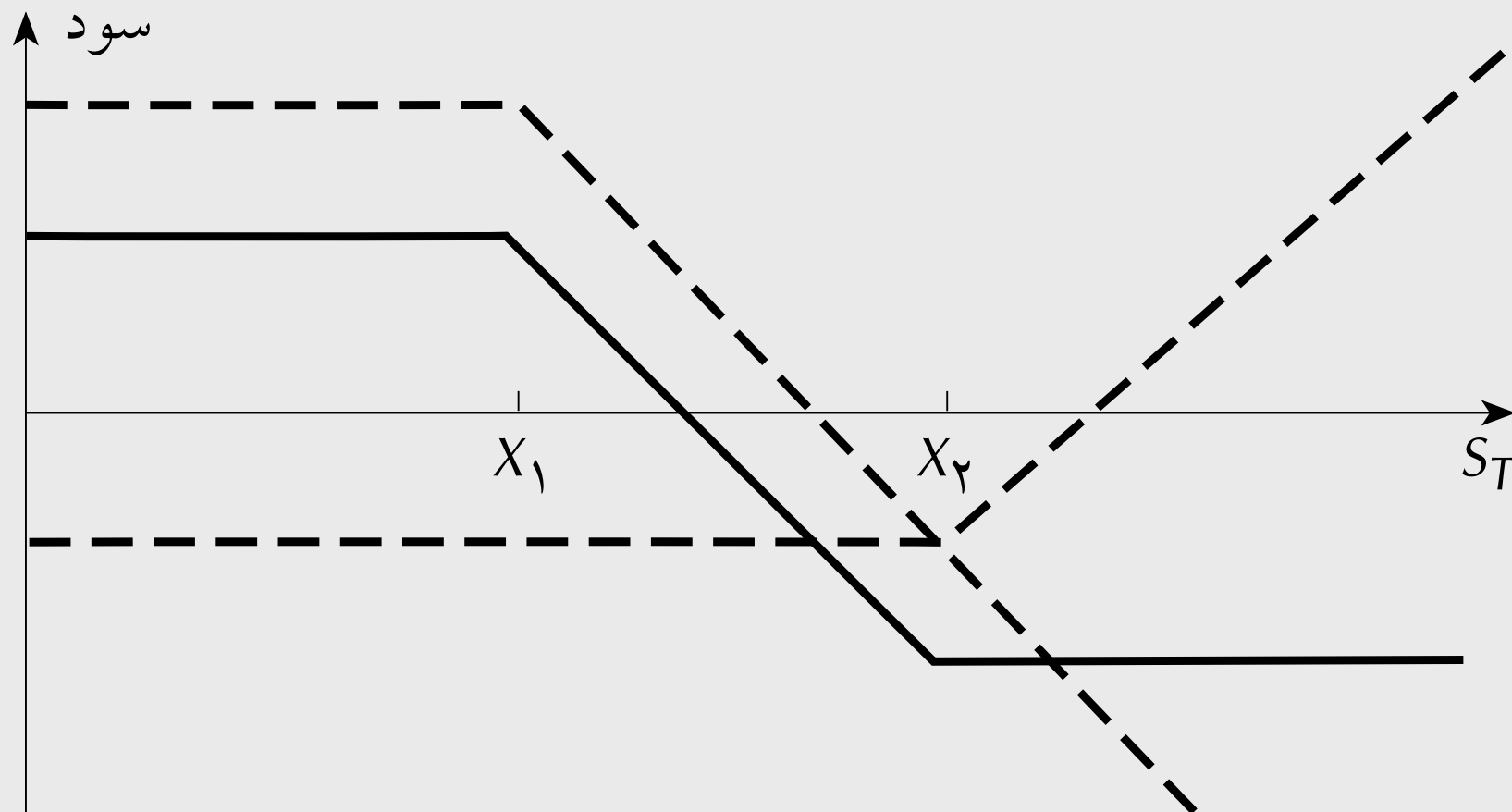

راهبرد نامتقارن بدینانه (Bear Spread) با استفاده از اختیارات فروش

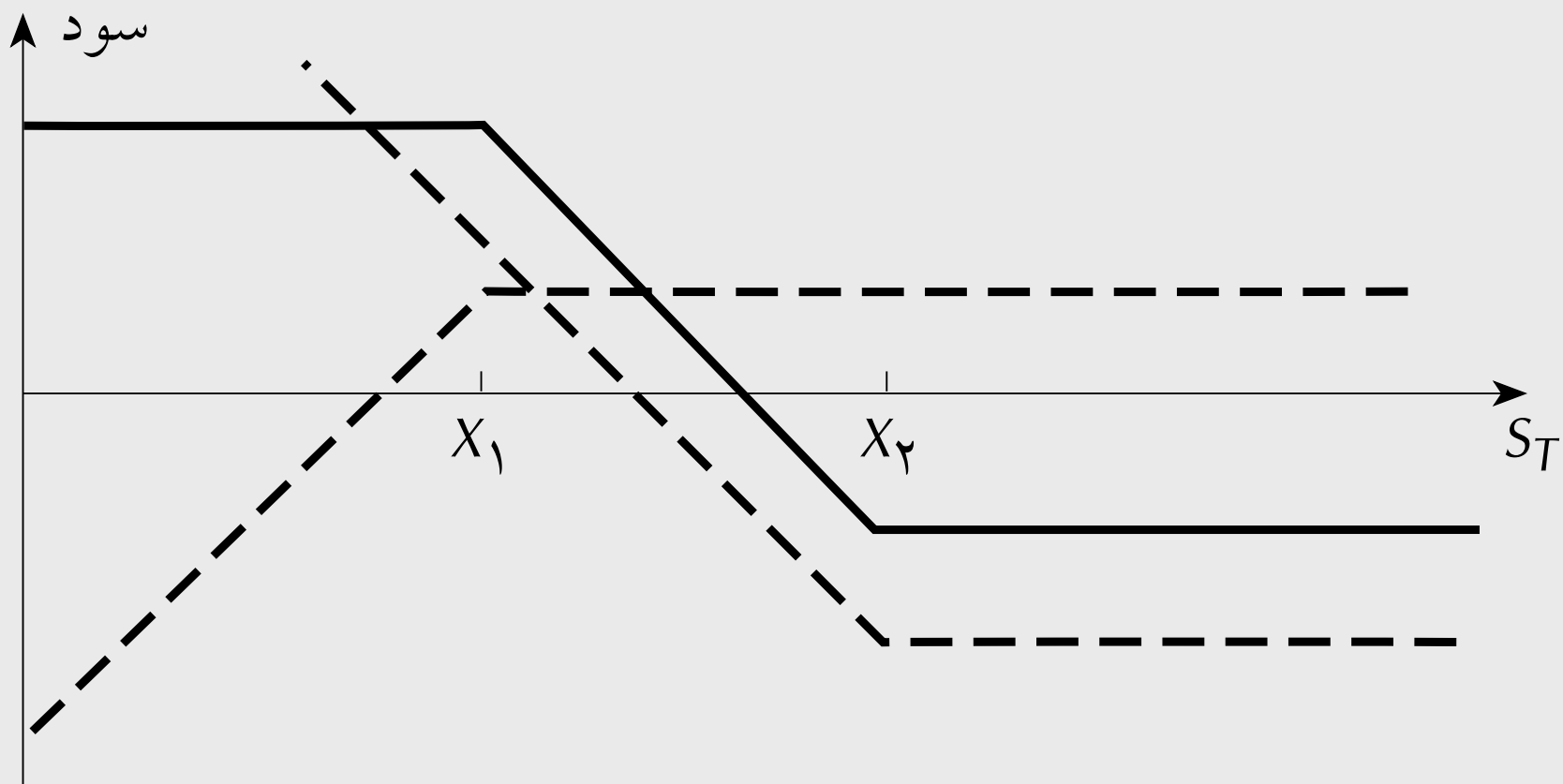

راهبرد نامتقارن پروانه‌ای (Butterfly Spread) با استفاده از اختیارات خرید

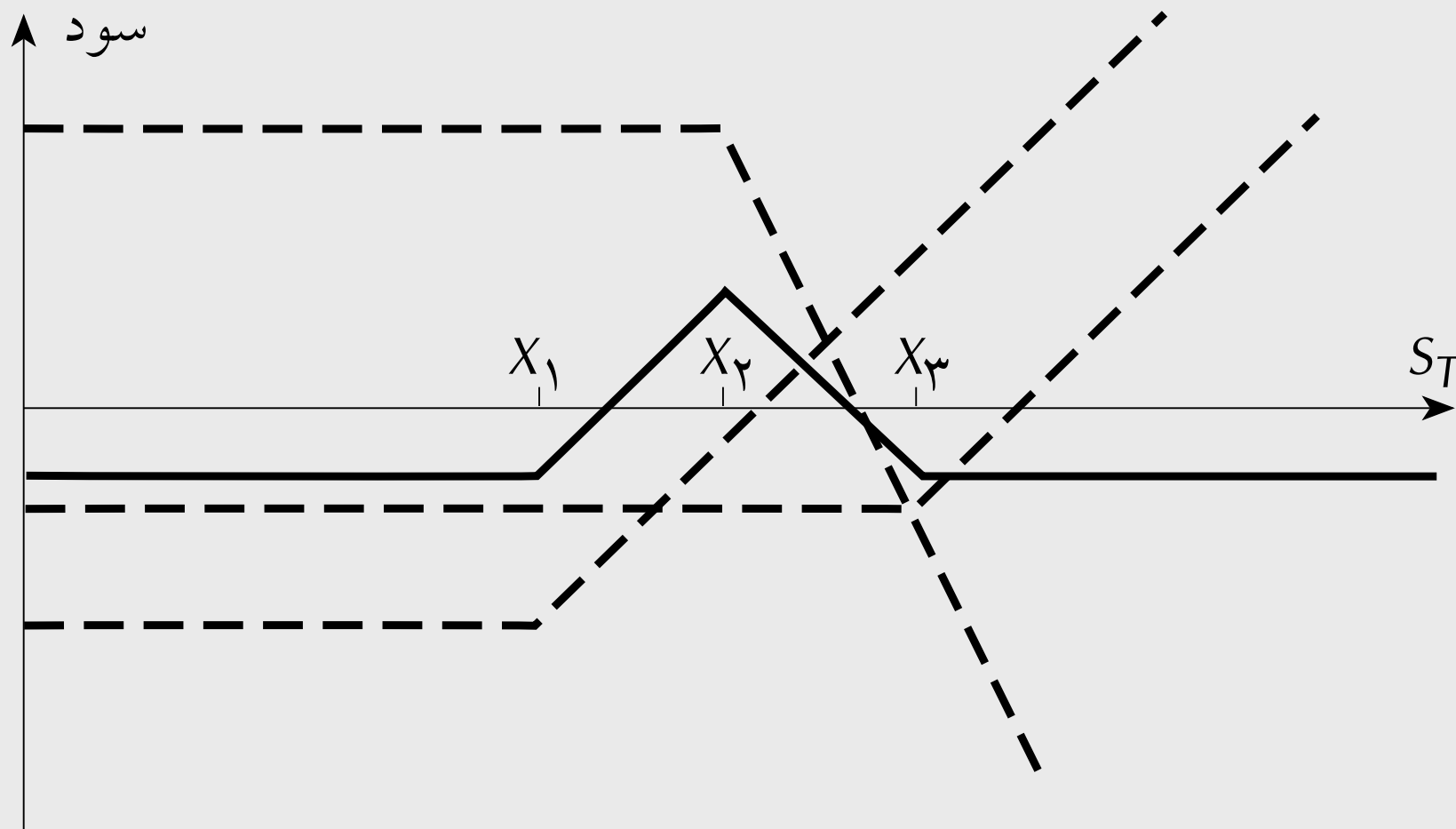

راهبرد نامتقارن پروانه‌ای (Butterfly Spread) با استفاده از اختیارات فروش

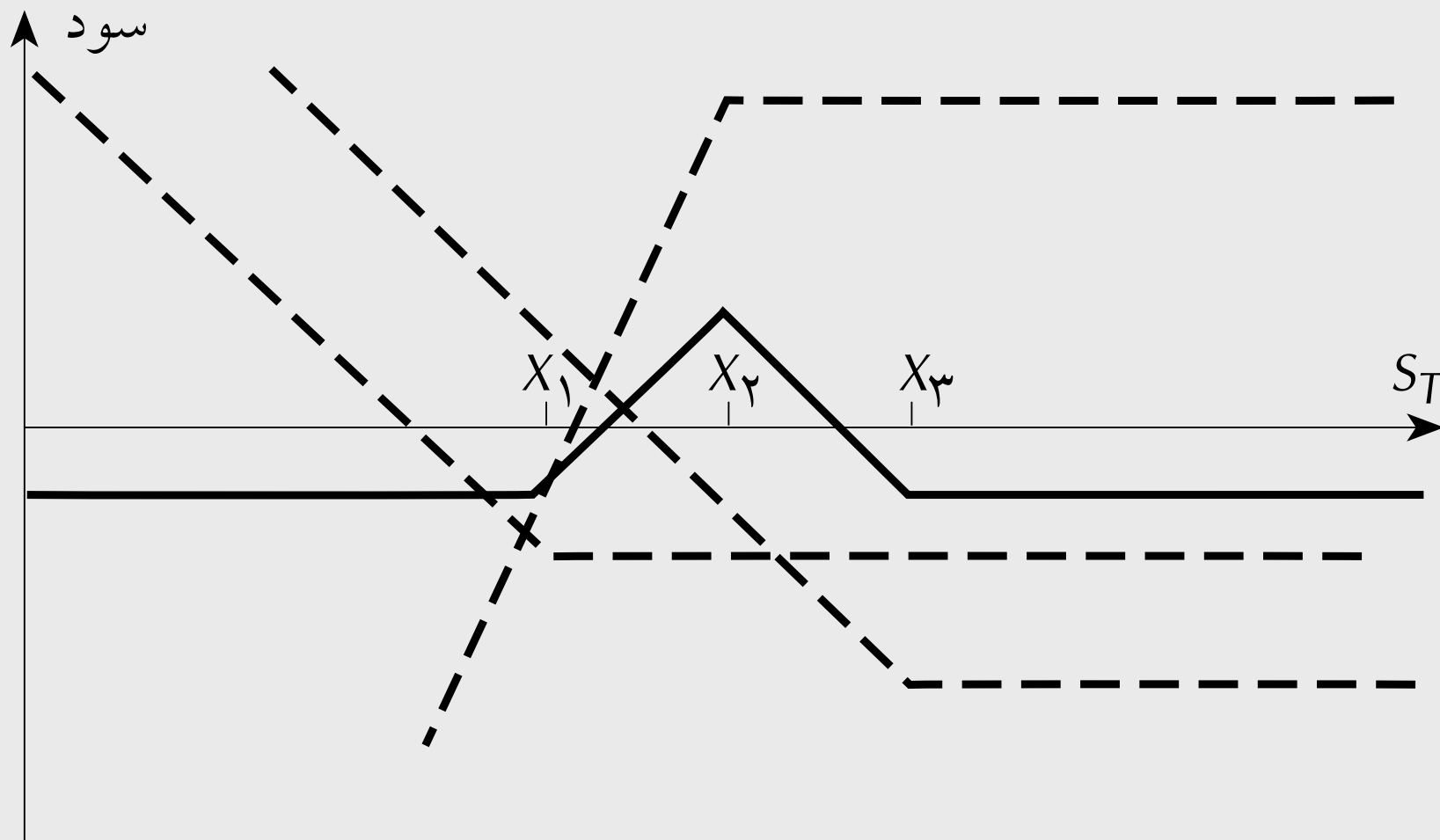

راهبرد نامتقارن تقویمی (Calendar Spread) با استفاده از اختیارات خرید

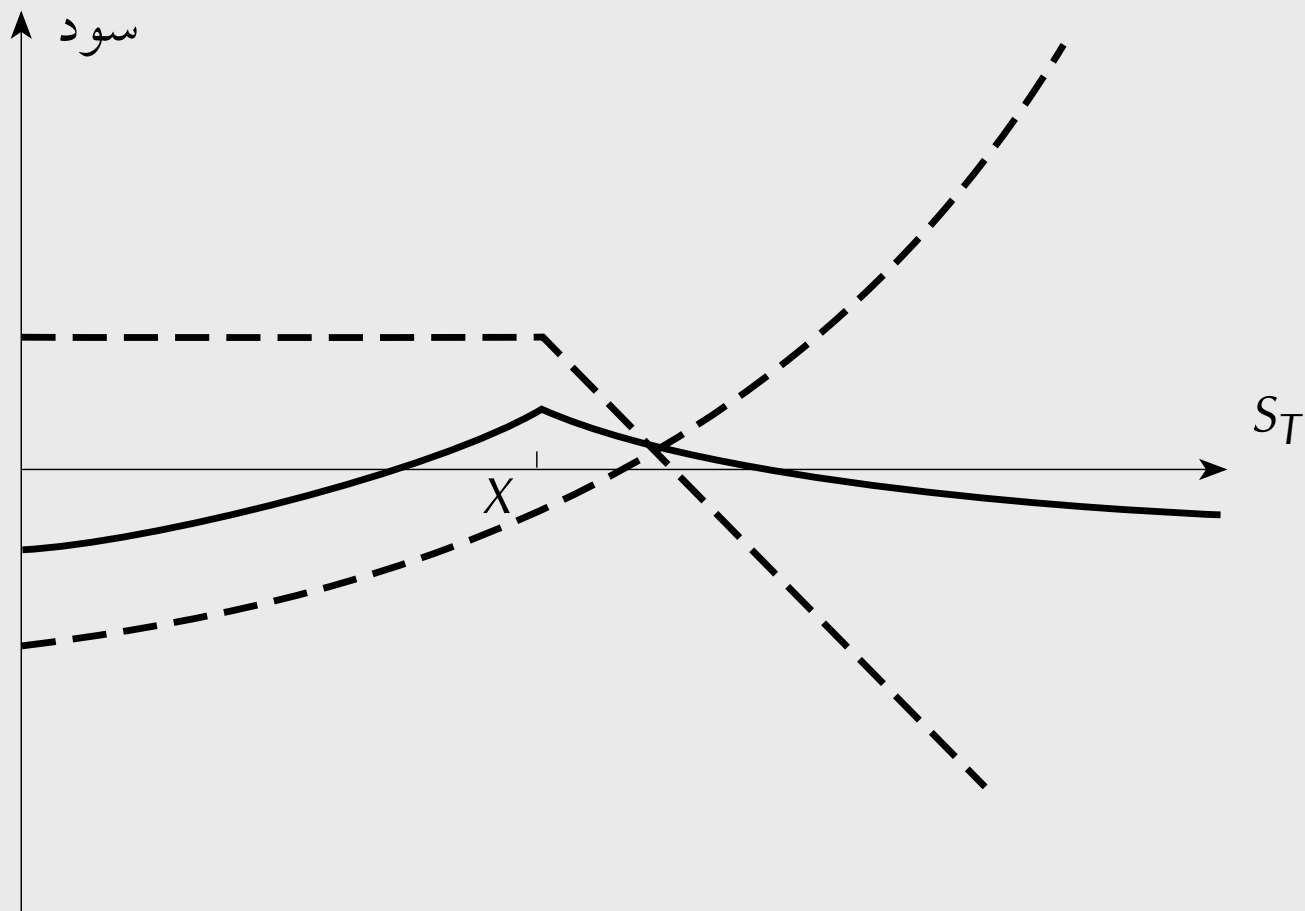

راهبرد نامتقارن تقویمی (Calendar Spread) با استفاده از اختیارات فروش

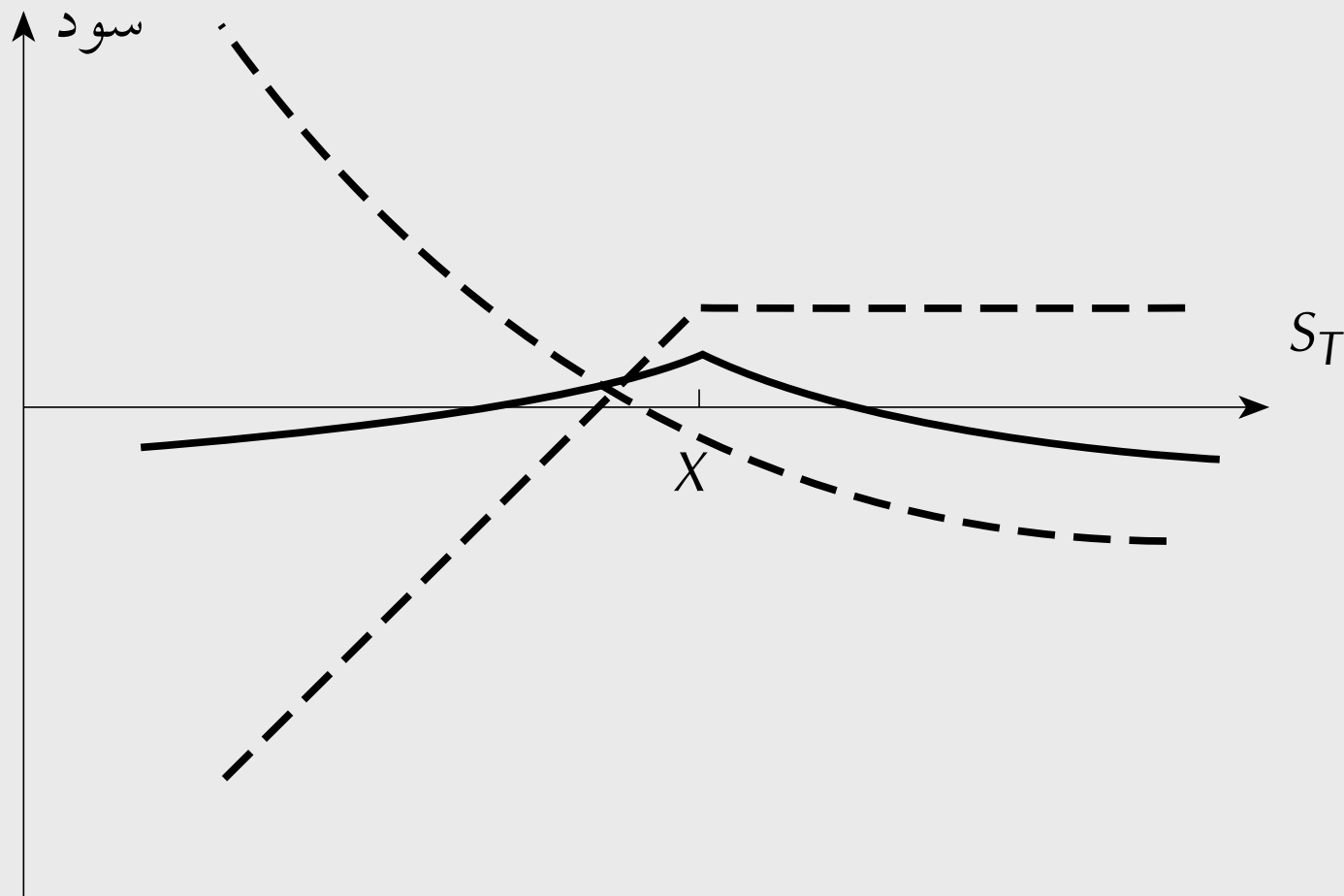

راهبرد (Straddle)

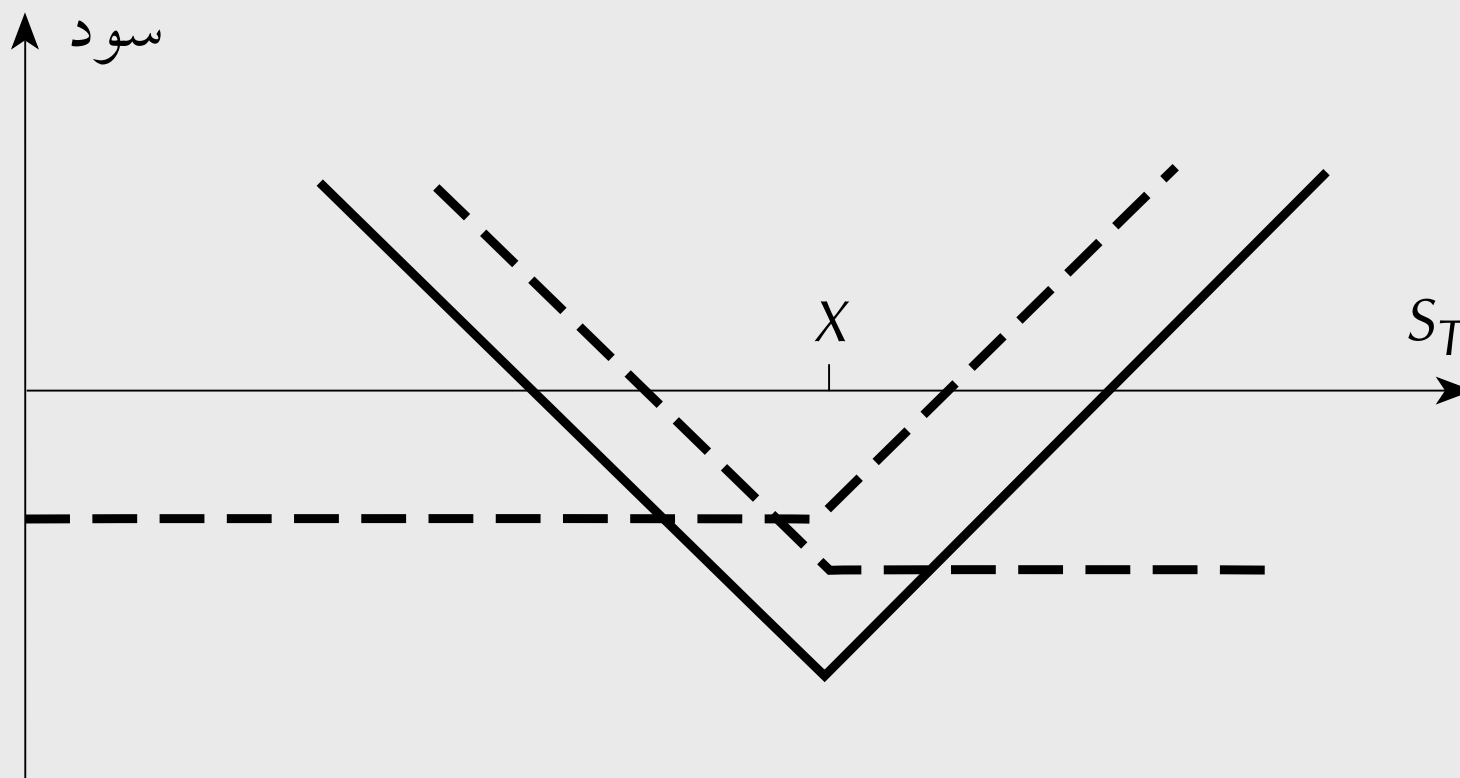

استریپ و استرپ (Strip & Strap)

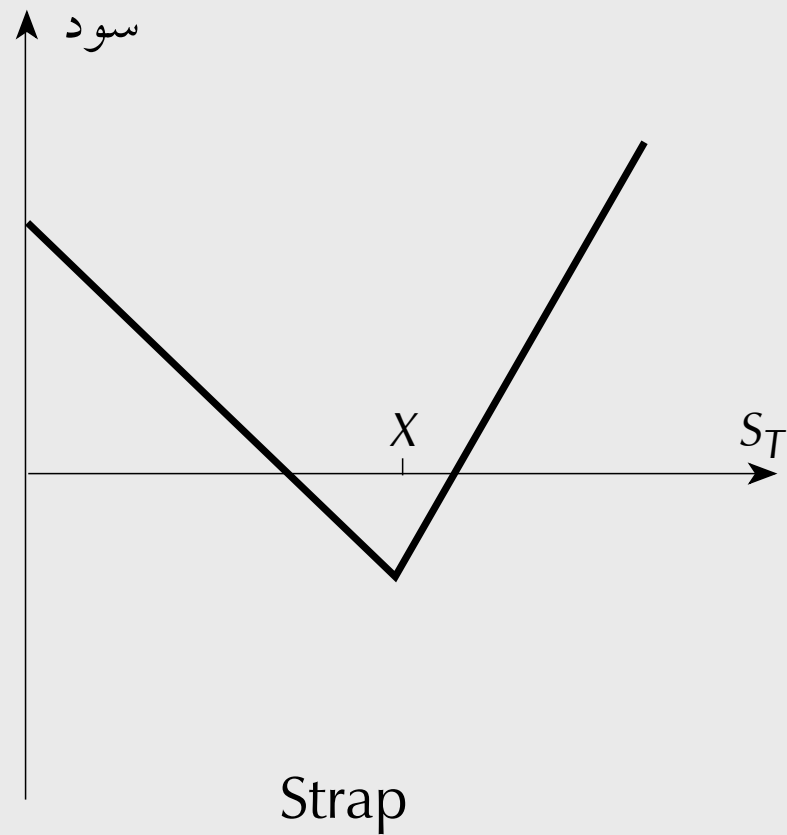
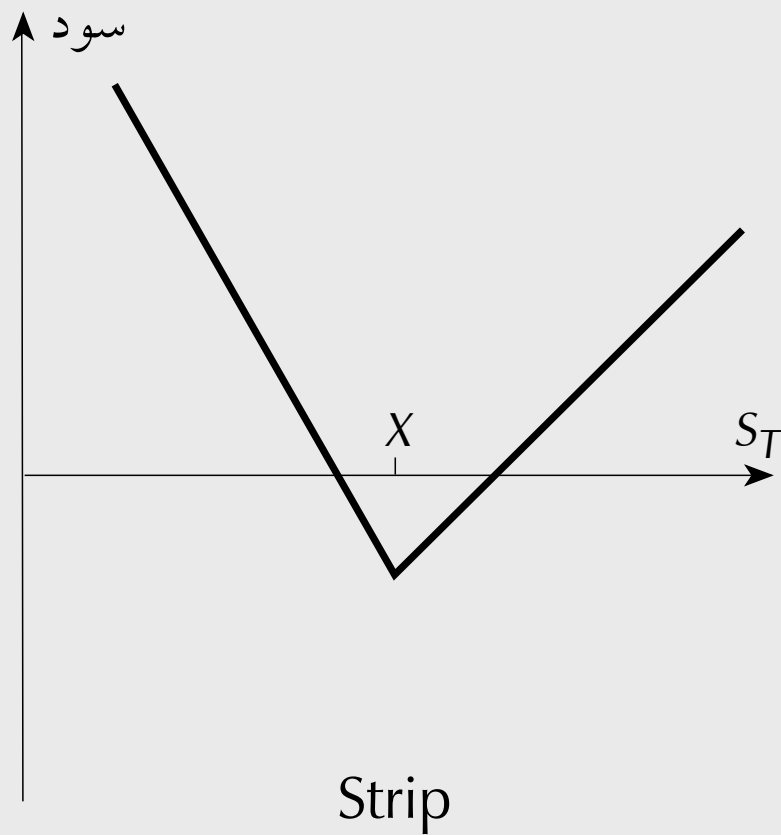

راهبرد ترکیبی متقارن با قیمت توافقی متفاوت یا استرانگل (Strangle)

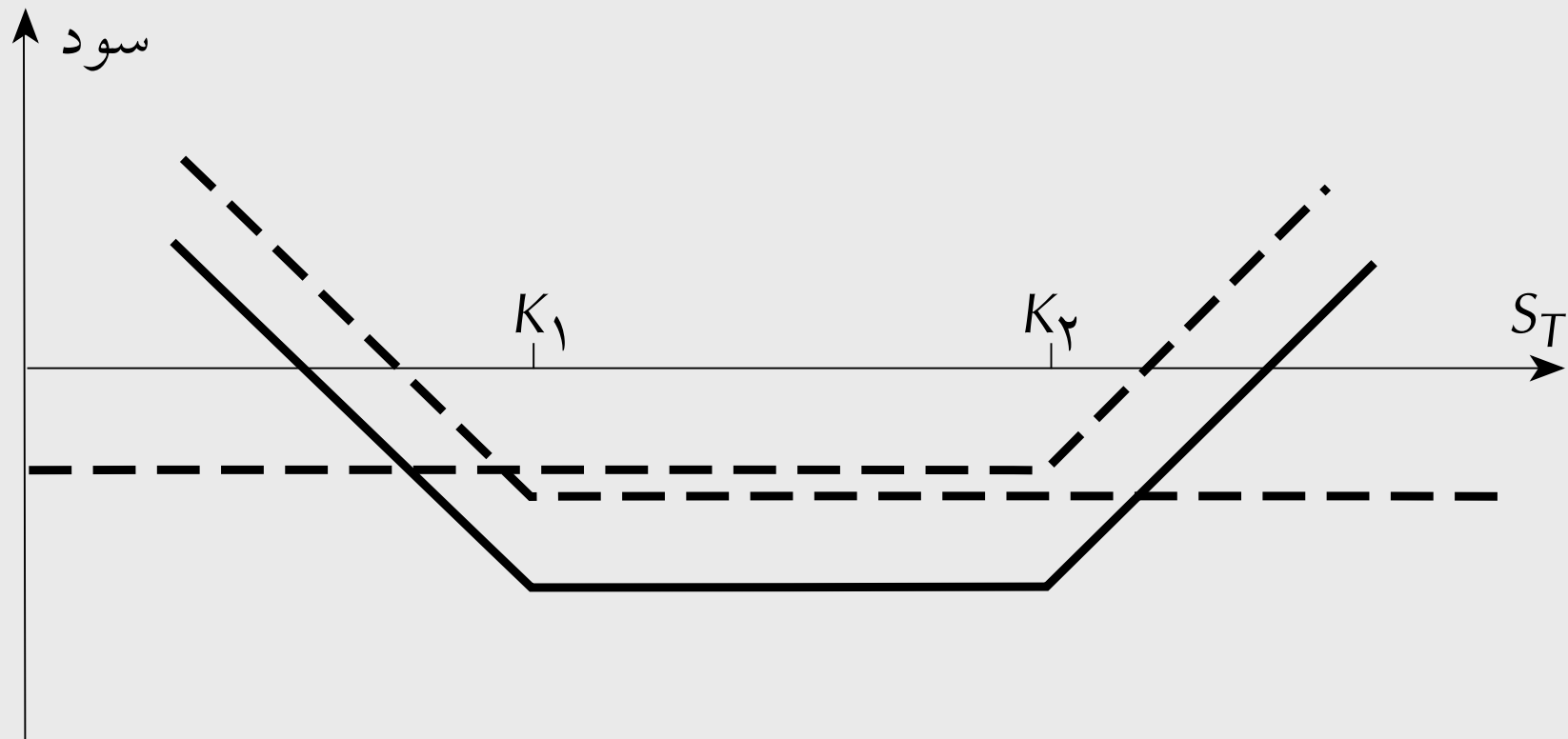

پایان فصل ۹